



<包装コード有り品番一覧>

GRM31CR71E106KA12L、 GRM31CR71E106KA12K

## 形状

L寸法	3.2 ±0.2mm
W寸法	1.6 ±0.2mm
T寸法	1.6 ±0.2mm
外部電極寸法e	0.3~0.8mm
外部電極間距離g	1.5mm min.
サイズコード mm	3216M

## 参考情報

包装コード	仕様	最小受注単位
L	φ180mmエンボステープ	2000
K	φ330mmエンボステープ	6000

質量 (代表値)	
1個	52mg
φ180mmリール	144g

## スペック

静電容量	10μF ±10%
定格電圧	25Vdc
温度特性 (準拠規格)	X7R(EIA)
静電容量変化率	±15.0%
温度特性の温度範囲	-55~125°C
使用温度範囲	-55~125°C

### ⚠️ お願い

- 当データシートは、株式会社村田製作所のWEBサイトからダウンロードされたものです。記載内容について、改良のため予告なく変更することや供給を停止することがございますので、ご注文に際してはご確認ください。
- 当データシートには、代表的な仕様しか記載しておりませんので、ご注文にあたっては詳細な情報が記載されている納入仕様書の内容をご確認いただくか承認図の取交しをお願いします。

周波数特性|Z|

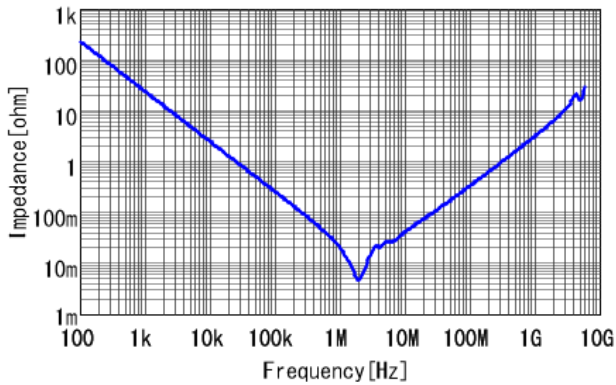

■ GRM31CR71E106KA12 DC0V, 25degC

周波数特性R

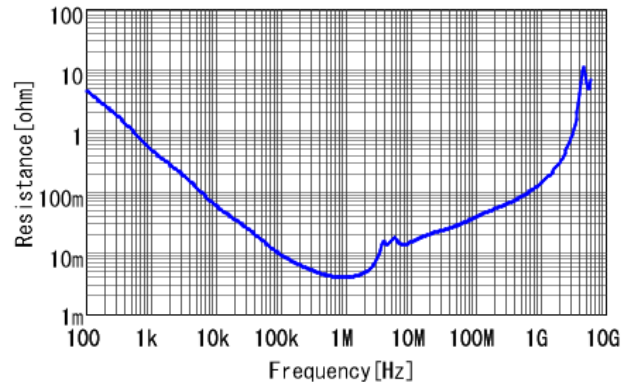

■ GRM31CR71E106KA12 DC0V, 25degC

DCバイアス特性

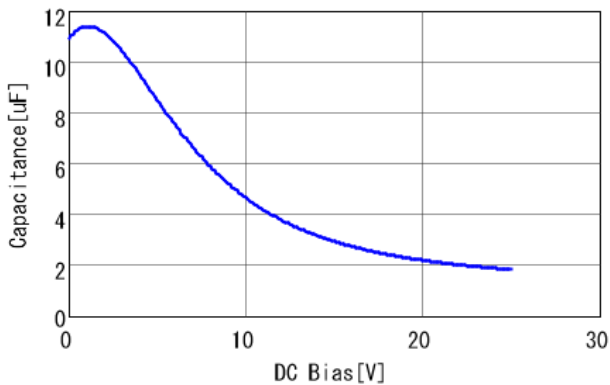

■ GRM31CR71E106KA12 capacitance, 25.0degC, AC1.0Vrms

AC電圧特性

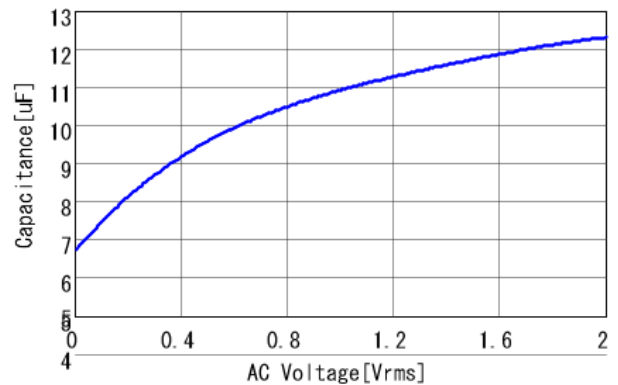

■ GRM31CR71E106KA12 capacitance, DC0V, 25.0degC

温度特性

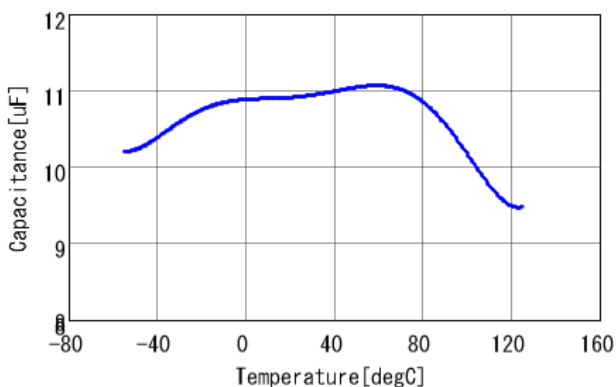

■ GRM31CR71E106KA12 capacitance, DC0.0V, AC1.0Vrms

Sパラメータ S21

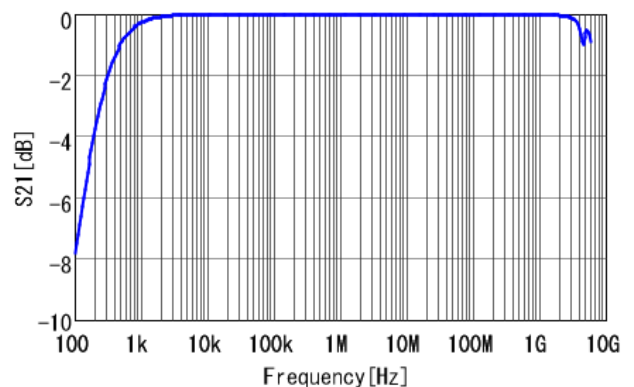

■ GRM31CR71E106KA12 DC0V, 25degC

⚠️ お願い

- 1.当データシートは、株式会社村田製作所のWEBサイトからダウンロードされたものです。記載内容について、改良のため予告なく変更することや供給を停止することがございますので、ご注文に際してはご確認ください。
- 2.当データシートには、代表的な仕様しか記載しておりませんので、ご注文にあたっては詳細な情報が記載されている納入仕様書の内容をご確認いただくか承認図の取交しをお願いします。