

表面実装用連結ピン(OQシリーズ)(1.27 1.778 2.54mmピッチ) (1パック10本入)

PAT

表面実装基板、セラミック基板、アルミ基板、鉄基板等、穴のあけられない場合のオスピンとして御利用下さい。
H.ICの足等にも御利用出来ます。

1.27mmピッチ40P連結、1.778mmピッチ32P連結、2.54mmピッチ20P連結

材質

樹脂部.....PCT黒色(UL94V-0)

PPS黒色(UL94V-0)(OQ-01,03,43シリーズのみ)

ピン部.....リン青銅(OQ-01,03,11,12,13シリーズ)、黄銅OQ-21,22,23,43シリーズ)

処理.....ニッケル下地金メッキ

電流容量

OQ-01,03,11,12,13シリーズ.....2A

OQ-21,22,23シリーズ.....3A

OQ-43シリーズ.....5A

絶縁抵抗.....500M 以上

絶縁耐圧.....1000V AC,DC1分間 700V AC,DC1分間(OQ-01,11,21シリーズのみ)

使用温度範囲..... - 40 ~ + 125

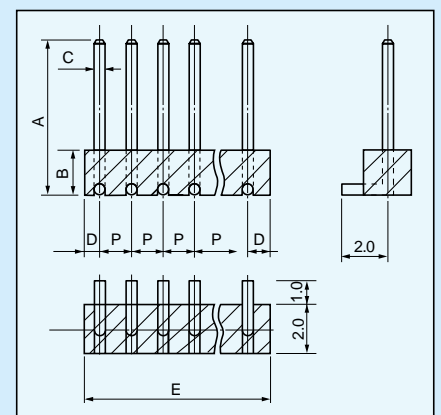

品番

品番	A	B	C	D	E	P	最大連結数
OQ-01-4.2	4.2	1.5	0.4	0.635	50.8	1.27	40
OQ-01-5	5	1.5	0.4	0.635	50.8	1.27	40
OQ-01-6.5	6.5	1.5	0.4	0.635	50.8	1.27	40
OQ-11-3.8	3.8	1.5	0.45	0.635	50.8	1.27	40
OQ-11-4.2	4.2	1.5	0.45	0.635	50.8	1.27	40
OQ-11-5	5	1.5	0.45	0.635	50.8	1.27	40
OQ-11-6.5	6.5	1.5	0.45	0.635	50.8	1.27	40
OQ-12-3.8	3.8	1.5	0.45	0.889	56.89	1.778	32
OQ-12-4.2	4.2	1.5	0.45	0.889	56.89	1.778	32
OQ-12-5	5	1.5	0.45	0.889	56.89	1.778	32
OQ-12-6.5	6.5	1.5	0.45	0.889	56.89	1.778	32
OQ-03-4.2	4.2	1.5	0.4	0.635	49.53	2.54	20
OQ-03-5	5	1.5	0.4	0.635	49.53	2.54	20
OQ-03-6.5	6.5	1.5	0.4	0.635	49.53	2.54	20
OQ-13-3.8	3.8	1.5	0.45	0.635	49.53	2.54	20
OQ-13-4.2	4.2	1.5	0.45	0.635	49.53	2.54	20
OQ-13-5	5	1.5	0.45	0.635	49.53	2.54	20
OQ-13-6.5	6.5	1.5	0.45	0.635	49.53	2.54	20
OQ-21-5	5	1.5	0.6	0.8	51.13	1.27	40
OQ-21-8	8	1.5	0.6	0.8	51.13	1.27	40
OQ-21-10	10	1.5	0.6	0.8	51.13	1.27	40
OQ-21-12	12	1.5	0.6	0.8	51.13	1.27	40
OQ-21-15	15	1.5	0.6	0.8	51.13	1.27	40
OQ-22-5	5	1.5	0.6	0.889	56.89	1.778	32
OQ-22-8	8	1.5	0.6	0.889	56.89	1.778	32
OQ-22-10	10	1.5	0.6	0.889	56.89	1.778	32
OQ-22-12	12	1.5	0.6	0.889	56.89	1.778	32
OQ-22-15	15	1.5	0.6	0.889	56.89	1.778	32
OQ-23-5	5	1.5	0.6	0.8	49.86	2.54	20
OQ-23-8	8	1.5	0.6	0.8	49.86	2.54	20
OQ-23-10	10	1.5	0.6	0.8	49.86	2.54	20
OQ-23-12	12	1.5	0.6	0.8	49.86	2.54	20
OQ-23-15	15	1.5	0.6	0.8	49.86	2.54	20
OQ-43-8	8	2.0	1.0	1.27	50.8	2.54	20
OQ-43-10	10	2.0	1.0	1.27	50.8	2.54	20
OQ-43-12	12	2.0	1.0	1.27	50.8	2.54	20
OQ-43-15	15	2.0	1.0	1.27	50.8	2.54	20

推奨ランド径

OQ-01,11シリーズ

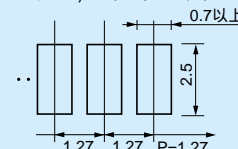

OQ-12シリーズ

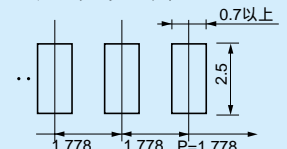

OQ-03,13シリーズ

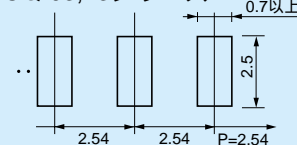

OQ-21シリーズ

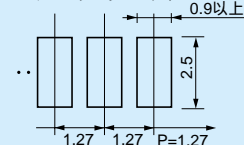

OQ-22シリーズ

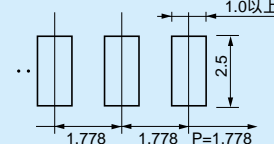

OQ-23シリーズ

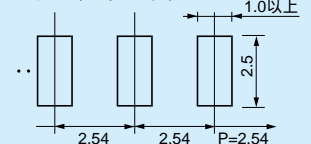

OQ-43シリーズ

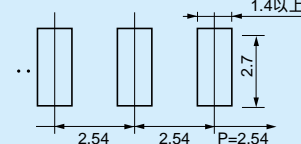

御注文方法

OQ - 11 - 4.2 - 10P

↑ 御希望の極数を入れて下さい。

ピン数無指定の場合は最大連結数を納品致します。

実装時の御注意

長い連結数で御使用され、リフロー時、樹脂部にソリが発生した場合、数ヶ所に接着剤をつけて下さい。

表面実装用